

Druckluftnagler Typ 94/32-614 C

- [1] Abmessungen: L = 255 H = 198 B = 56,5 mm;
[2] Gewicht: 1,6 kg.
[3] Zulässiger Luftdruck: 8 bar,
[4] empfohlener Betriebsdruck: 5 - 8 bar.
[5] Luftverbrauch pro Eintreibvorgang bei 6 bar: 0,9 l freie Luft.
[6] Eintreibgegenstand: Industrieklammern Typ 94 von 15 bis 32 mm.

- [7] A-bewerteter Einzelereignis-Schalleistungspegel $L_{Wa, 1s} = 87$ dB
[8] A-bewerteter Einzelereignis-Emission Schalldruckpegel am Arbeitsplatz $L_{pA, 1s} = 79$ dB
[9]*Vibrationskennwert liegt unter der Deklarationsgrenze

Diese Ersatzteilliste/Servicehinweise bildet mit dem beiliegenden Benutzer-Handbuch die Betriebsanleitung. Bitte vor Inbetriebnahme aufmerksam lesen und Sicherheitshinweise unbedingt beachten.

Achtung: Gerät von der Druckluftzufuhr abkoppeln, Klammernmagazin entleeren. Die Befestigung der Kappe muß mit einem Drehschrauber erfolgen, bei dem das Drehmoment auf 7 Nm eingestellt ist.

Austausch des Treibers und des Kolbens

Die vier Zylinderschrauben 13301125 herausdrehen und die Kappe komplett abheben sowie die Ventilstange 14404334 komplett herausziehen (Bild 1). Mit dem Ersatztreiber, der von unten in den Treiberkanal eingeführt wird, die Kolben-Treiber-Einheit nach oben aus dem Naglergehäuse herausdrücken (Bild 2). Mit einem Dorn $\varnothing 2,5$ mm sorgfältig den Stift 13300175 und die Spannhülse 13300259 herausdrücken. Den Kolben dafür in die Montagevorrichtung 14401094 einlegen (Bild 3). Defekte Teile austauschen. Vor dem Wiedereinsetzen Kolben-O-Ring einfetten mit O-Ring-Fett 13301706.

Auswechseln des Puffers und des Zylinders

Kappe, Ventilstange und Kolben-Treiber-Einheit, wie oben beschrieben, demontieren. Mit einem kleinen Schraubendreher den O-Ring 13300109 demontieren. Dann den Nagler umdrehen und kräftig auf eine plane Holzplatte schlagen (Bild 4). Durch die Erschütterung lösen sich Zylinder und Puffer und lassen sich leicht dem Gehäuse entnehmen. Defekte Teile ersetzen und leicht gefettet (O-Ring-Fett 13301706) wieder einsetzen.

Austausch von Rollfeder und Schubkasten

Die beiden Schrauben 13301117 lösen und den Klammerträger komplett mit Schubkasten und Rollfeder nach hinten aus dem Gerät herausziehen. Vom freiliegenden Klammerträger können Rollfeder und Schubkasten mühelos hinuntergeschoben und ersetzt werden (Bild 5).

Auswechseln der Ventil-O-Ringe

Die komplette Kappe, wie oben beschrieben, demontieren. Dann der Kappe den Hauptventilkörper 14404331 entnehmen. Die defekten O-Ringe ersetzen und leicht gefettet (O-Ring-Fett 13301706) wieder einsetzen.

English

Pneumatic Stapler Type 94/32-614 C

This Spare parts list/service instructions and the enclosed Operator's Manual constitute the Operating Instructions. Before using read both and strictly observe safety instructions.

In the German section of the spare parts list the technical data are listed under codes [] (also see User Manual).

Attention! Always disconnect the tool from its air supply and empty magazine before attempting any repair. Always fix the cap with a torque wrench adjusted to 7 Nm.

Removing piston and driver blade

Take out 4 bolts 13301125 and remove the complete cap and valve shaft 14404334 (fig. 1). The piston with driver blade can now be removed by using a spare driver blade and pushing them from below (fig. 2). Use a pin punch 2.5 mm diameter and mounting block 14401094 for removing the pin 13300175 and split pin 13300259 (fig. 3). Any damaged parts must be replaced. Before refitting, the piston O-ring should be greased with special grease 13301706.

Changing bumper and cylinder

Remove cap, valve shaft and piston with driver blade as described above. Dismantle the O-Ring 13300109 using a small screwdriver. Then turn machine over and gently tap it on a flat wooden surface (figure 4). By the impact, cylinder and bumper will come out and can easily be removed from the housing. Replace any damaged parts and grease with special grease 13301706 before refitting.

1

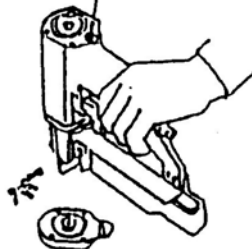
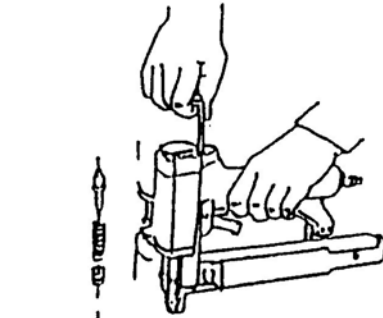

2

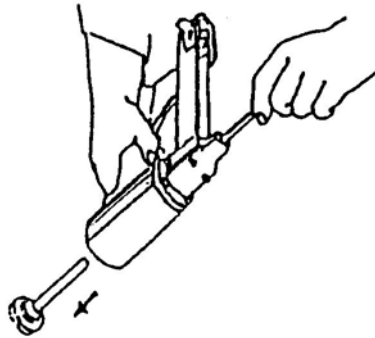

3

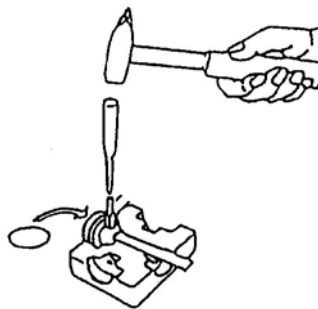

Replacement of feeder bar and roller spring

Remove the 2 screws 13301117 and slide the staple carrier backwards out of the nailer. Roller spring and feeder bar can easily be removed and replaced, if necessary (figure 5).

Changing of O-rings on valve system

Remove the cap as described above. Take main valve 14404331 out of the cap and replace worn O-rings. Grease O-rings with special grease 13301706.

français

Agrafeuse pneumatique type 94/32-614 C

Cette Nomenclature des pièces détachées et instructions de montage et le Manuel de l'utilisateur font partie du Mode d'Emploi. Avant utilisation veuillez les lire attentivement.

La partie en langue allemande contient les caractéristiques techniques avec des références [] (voir manuel d'instruction).

Remplacement de pièces défectueuses:

Attention: avant toute manipulation, débrancher l'alimentation d'air comprimé et décharger le magasin de pointes. La fixation du capuchon doit être effectuée obligatoirement à l'aide d'une clé dynamométrique, réglée à 7 Nm.

Remplacement du marteau et du piston

Retirer les quatre vis cylindriques 13301125 et le capuchon, sortir entièrement la tige de soupape (fig. 1). Avec le marteau de rechange, faire sortir le piston et le marteau du cloueur (image 2). A l'aide d'un chasse-goupille de 2,5 mm de \varnothing faire sortir soigneusement l'axe 13300175 et la douille fendue 13300259 après avoir placé le piston dans le bloc chasse-goupille 14401094 (fig. 3). Remplacer les pièces défectueuses, puis bien graisser le joint torique du piston avec la graisse 13301706 avant de le replacer dans l'appareil.

Remplacement de l'amortisseur et du cylindre

Retirer entièrement comme indiqué plus haut le capuchon, la tige de soupape 14404334, ainsi que le piston et le marteau. Avec un petit tournevis, démonter le joint torique 13300109 puis. Faire pivoter le cloueur et frapper bien à plat sur une planche en bois (fig. 4). Suite à ce choc, le cylindre et l'amortisseur se retireront facilement du corps de l'appareil. Une fois les pièces défectueuses remplacées, les graisser (graisse pour joints toriques 13301706) et les monter sur l'appareil.

Remplacement du chariot et de son ressort

Desserrer les deux vis 13301117. Retirer l'ensemble: support d'agrafes, chariot d'avancement et ressort enroulé par l'arrière de l'appareil. Ainsi, on peut dégager et remplacer aisément ces deux derniers (fig. 5).

Remplacement des joints de soupape

Retirer entièrement, comme indiqué plus haut, le capuchon complet, ensuite retirer du capuchon la soupape principale 14404331. Remplacer les joints toriques défectueux en les graissant légèrement avec la graisse 13301706.

español

Grapadora neumática tipo 94/32-614 C

Esta Lista de piezas e instrucciones de mantenimiento son partes - junto con las Instrucciones para el operario - de las normas de trabajo. Antes del utilizo deben leerse detenidamente dichas instrucciones y atender las instrucciones de seguridad.

En la parte alemana de la lista de repuestos figuran datos técnicos bajo cifras características []. (Véase también el manual de usuario.)

Cambio de piezas

Importante: Desconectar la máquina de la alimentación de aire comprimido. Vaciar el cargador de grapas. Fije la tapa con una llave dinamométrica ajustada a 7 Nm.

Cambio de la lengüeta y del pistón

Extraer los 4 tornillos 13301125 y levantar la tapa y el vástago de la válvula 14404334 (fig. 1). Presionar con una lengüeta de recambio a través de la nariz y así se conseguirá fácilmente sacar del interior de la máquina el pistón con su lengüeta (fig. 2). Con un punzón de 2,5 mm extraer cuidadosamente el pasador 13300175 y el pasador elástico 13300259. Para esta operación se debe colocar el pistón en el útil de montaje 14401094 (fig. 3). Sustituir las piezas defectuosas y antes de montar nuevamente la máquina engrasar el aro tórico del pistón con grasa especial 13301706.

Cambio del amortiguador y cilindro

Extraer la tapa, el vástago de la válvula y el pistón con la lengüeta, tal como esta descrito en el apartado anterior. Desmontar la junta toroidal 13300109 mediante un pequeño desatornillador. Entonces dar la vuelta a la máquina y golpear suavemente el cuerpo sobre una mesa de madera (fig. 4). Por la acción del golpe se desprenderán el cilindro y el amortiguador. Cambiar las partes defectuosas y antes de montar las nuevas engrasarlas con grasa especial 13301706.

Cambio del muelle y empujador

Extraer los 2 tornillos 13301117 y deslizar la parte inferior del carcador hacia la parte trasera de la clavadora. El muelle y el empujador pueden ser fácilmente sacados y reemplazados si es necesario (fig. 5).

Cambio de los aros tóricos de la válvula

Extraer la válvula tal como se ha descrito anteriormente. Sacar la válvula central 14404331 de la tapa y reemplazar los aros tóricos usados. Recuerde engrasar los aros tóricos con grasa especial 13301706 antes de proceder a su montaje en la máquina.

italiano

Fissatrice pneumatica Tipo 94/32-614 C

La Lista ricambi/istruzioni di manutenzione e l'allegato Manuale per l'utilizzatore costituiscono l'istruzioni per l'uso. Leggeteli attentamente prima di utilizzare le fissatrici e rispettare assolutamente le norme di sicurezza riportate.

Nella parte tedesca della distinta pezzi di ricambio, dati tecnici sono evidenziati tra parentesi quadre []. (cfr. anche il manuale per l'operatore).

Sostituzione delle parti di usura

Attenzione: staccare la fissatrice dall'aria compressa e scaricare il caricatore. Il fissaggio del coperchio deve essere effettuato con una chiave dinamometrica registrata su un momento torcente di 7 Nm.

Sostituzione della lama e del pistone

Svitare le 4 viti cilindriche 13301125, togliere il coperchio completo ed estrarre (fig. 1) l'asta valvola completa 14404334. Con una lama che deve essere inscrita dal di sotto del canale di sparo, spingere verso l'esterno il complesso lama/pistone (fig. 2). Con un punteruolo diam. 2,5 mm, e con estrema attenzione togliere, senza danneggiare la superficie di scorrimento, il perno 13300175 e la boccola d'espansione 13300259. Per questa operazione utilizzare il dispositivo di montaggio 14401094 (fig. 3). Parti difettose devono essere sostituite. Prima del rimontaggio del pistone ingrassare gli O-ring con grasso per O-ring 13301706.

Sostituzione del tampone ammortizzatore e del cilindro

Smontare il coperchio, l'asta valvola ed il complesso lama/pistone come già sopra descritto. Smontare l'O-Ring 13300109 con l'aiuto di un piccolo cacciavite. Girare quindi la fissatrice e batterla su una superficie piana in legno (fig. 4). Per le vibrazioni sarà facile estrarre il cilindro ed il tampone ammortizzatore dalla fusione. Sostituire le parti difettose ed ingrassare leggermente con grasso per O-ring 13301706 le parti rimontate.

Sostituzione molla a spirale e spintore

Svitare entrambe le viti 13301117 ed estrarre all'indietro il porta punti completo di spintore e molla. Dal porta punti possono ora essere smontate e sostituite facilmente sia la molla che lo spintore (fig. 5).

Sostituzione dell'O-ring della valvola

Smontare il coperchio come sopra descritto. Estrarre quindi il corpo valvola principale del coperchio. Sostituire gli O-ring difettosi e rimontare quelle sostituiti previo ingrassaggio con grasso per O-ring 13301706.

Nederlands

Luchtduktacker Type 94/32-614 C

Service-instructie

Deze Onderdelenlijst en service-instructie vormt één geheel met bijgaand instructieboekje en de gebruiksaanwijzing. Lees het zorgvuldig voordat het apparaat in gebruik wordt genomen en houdt u strikt aan de veiligheidsvoorschriften.

In het Duitse gedeelte van de reserve-onderdelenlijst staan technische specificaties onder codenummers []. (Zie ook het bedieningshandboek).

Reparatie werkzaamheden

Let op! Ontkoppel eerst het apparaat van de luchtleiding en onlaadt het magazijn. De kap moet worden vastgedraaid met een momentsleutel, die op een draaimoment van 7 Nm is ingesteld.

Vervanging van slagmes en zuiger

Draai de vier imbusbouten 13301125 los en neem de kap 14404325 er af (afbeelding 1). Zuiger en slagmes kunnen er nu moeiteloos worden uitgenomen door een reserve slagmes onder in het neusstuk te duwen (afbeelding 2). Pen 13300175 en spanstift 13300259 lostikken met een 2,5 mm Ø drevel en gebruik hiervoor bij voorkeur het montageblok 14401094 (afbeelding 3). Vervang nu alle defekte onderdelen met de O-ring goed in met O-ring vet 13301706 voordat deze weer op de zuiger gezet wordt.

4

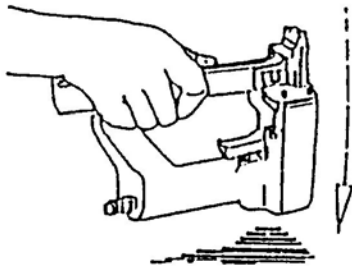

5

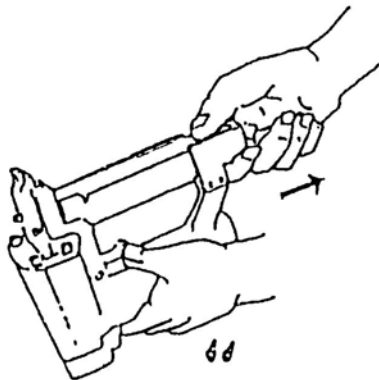

6

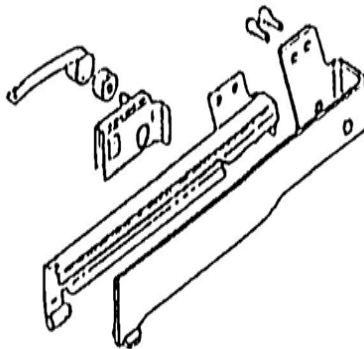

Vervanging van buffer en cylinder

Demontage als boven omschreven, trek de ventielstang 14404334 eruit. Met een kleine schroevendraaier de O-ring 13300109 demonteren. Houdt nu het apparaat op zijn kop en sla één keer krachtig op een vlakke plaat hout. Door de schok schiet de cylinder met de buffer los, neem deze er nu uit (afbeelding 4). Defekte onderdelen vervangen en invetten met O-ring vet 13301706.

Vervanging van rolveer en aandrukschuif

Draai de Schroefes 13301117 los en haak de nietgeleider uit het voorste scharnierpunt, de rolveer and de aandrukschuif kan worden uitgenomen. Montage in omgekeerde volgorde (Afbeelding 5).

Vervanging van de O-ringen van het hoofdventiel

Neem de kap af, bouten 13301125 uitnemen. Werkwijze als bij demontage slagmes/zuiger. Defekte O-ringen vervangen en invetten met O-ring vet (Afbeelding 6).

Dansk

Tryklufstømmaskine type 94/32-614 C

Denne reservedelsliste/disse serviceoplysninger udgør sammen med vedlagte brugerhåndbog driftsvejledningen. Dette materiale bedes De venligst gennemlæse omhyggeligt samt ubetinget iagttage sikkerhedsoplysningerne før ibrugtagningen.

I den tyske del af reservedelslisten står tekniske data under identifikationsnumre []. Udskiftning af sliddele

Bemærk: Apparatet kobles fra tryklufttilførselen, klammermagasinet tømtes. Befæstelsen af kappen skal ske med en momentskruetrækker, hvis moment er indstillet til 7 Nm.

Udskiftning af drivdornen og stemplet

De fire cylinderskruer 13301125 skrues ud, og kappen løftes komplet af, ligesom ventilstangen 14404334 trækkes ud (illustration 1). Med reservedornen, der føres ind i drivdornkanalen nedefra, trykkes stempel-drivdornenheden oppefter ud af apparathuset (illustration 2). Med en dorn Ø 2,5 mm trykkes stiften 13300175 og spændebøsningen 13300259 forsigtigt ud. I stedet lægges stemplet i montageanordningen 14401094 (illustration 3). Defekte dele udskiftes. Før genindsættelse indfedtes stempel-O-ringen med O-ringsfedt 13301706.

Udskiftning af pufferen og cylinderen

Kappe, ventilstang og stempel-drivdornenhed demonteres som ovenfor beskrevet. O-ring 13300109 afmonteres med en lille skruetrækker. Derefter vendes apparatet om og slås kraftigt mod en plan træplade (illustration 4). Gennem rystelsen løsnes cylinderen og pufferen sig og lader sig let tage ud af huset. Defekte dele erstattes, nye indfedtes let (O-ringsfedt 13301706) og monteres.

Udskiftning af rullefjeder og trykkasse

De to skruer 13301117 løsnes og klammerholder komplet med trykkasse og rullefjeder trækkes bagud af apparatet. Fra en fritliggende klammerholder kan rullefjeder og trykkasse nu let skubbes ned og erstattes (illustration 5).

Udskiftning af ventil-O-ringene

Den komplette kappe demonteres som ovenfor beskrevet. Derpå udtages af kappen hovedventillegemet 14404331 tages ud. De defekte O-ringe erstattes, og nye indsættes let indfedtede (O-ringsfedt 13301706).

Svensk

Tryklufst driven spikpistol typ 94/32-614 C

Denna reservdelista/serviceanvisningar utgör en bruksanvisning i förening med bifogade handbok. Läs noggrant igenom anvisningarna innan pistolen tas i drift och följ säkerhetsanvisningarna!

I den tyska delen av reservdelistan finns de tekniska uppgifterna vid kodnummer []. Byta ut förlämningsdelar

Observera: Koppla ur apparaten från trykluftstillförseln, töm klammermagasinet. Fästningen av kåpan måste ske med en skruvdragare vars vridmoment är inställt på 7 Nm.

Att byta ut mataren och kolven

Skruva ur de fyra cylinderskruvarna 13301125 och lyft av kåpan helt och hållet samt dra ur ventilspindeln 14404334 helt och hållet (bild 1). Pressa ut kolv-matarenheten uppåt ur nitningsapparatens kåpa med hjälp av reservmataren, som förs in i matarkanalen underifrån (bild 2). Pressa noggrant ut stiftet 13300175 och spännhylsan 13300259 med hjälp av en dorn 2,5 mm. Placera för detta ändamål kolven i monteringsanordningen 14401094 (bild 3). Byt ut de defekta delarna. Smörj in kolv-o-ringen med o-ring-fett 13301706 innan den sätts i igen.

Att byta ut bufferten och cylindern

Demontera kåpan, ventilspindeln och kol-matar-enheten så som det beskrivs ovan. Ta loss o-ring 13300109 med hjälp av en liten skruvmejsel. Vänd sedan på nitningsapparaten och slå den kraftigt mot en plan träplatta (bild 4). Genom skakningen lossnar cylindern och bufferten och kan lätt avlägsnas ur kåpan. Ersätt de defekta delarna och smörj in delarna med lite fett (o-ring-fett 13301706) innan de sätts i igen.

Att byta ut rullfjäder och låda

Lossa de båda skruvarna 13301117 och dra hela klammerbäraren med låda och rullfjäder bakåt ur apparaten. Från den frilagda klammerbäraren kan rullfjädern och lådan lätt skjutas ned och ersätts (bild 5).

Att byta ut ventil-o-ringarna

Demontera hela kåpan så som det beskrivs ovan. Avlägsna sedan huvudventilen 14404331. Ersätt de defekta o-ringarna och smörj in dem med lite fett (Be-A-o-ring-fett 13301706) innan de sätts i igen.

Suomed

Paineilmanaulauskone tyyppi 94/32-614 C

Tämä varaosalista/huolto-ohjeet muodostavat käyttäjäkäsikirjan kanssa tuotteen käyttöohjeet. Lue käyttöohjeet huolellisesti ennen tuotteen käyttöönottoa ja noudata ehdottomasti turvallisuusohjeita.

Varaosalistan saksankielisessä osassa ovat tekniset tiedot merkitty tunnusnumeroin []. Kuluviiden osien vaihto

Huomio: Irrota laite paineilmalähteestä, tyhjennä naulamakasiini. Kiinnitä suojus ruuvimeisselillä, jonka vääntömomentti on säädetty 7 Nm:iin.

Ohjaimen ja männän vaihto

Kierrä irti neljä sylinteriruuvia 13301125, nosta suojus pois sekä vedä venttiilitanko 14404334 kokonaan irti (kuva 1). Paina mäntä-ohjainyksikkö ylöspäin irti naulaimen rungosta varaohjaimen avulla, joka johdetaan alhaalta päin ohjainkanavaan (kuva 2). Paina tuunan Ø 2,5 mm avulla puikko 13300175 ja kiinnityshylsy 13300259 huolellisesti ulos. Aseta mäntä tätä varten asennuslaitteeseen 14401094 (kuva 3). Vaihda vialliset osat. Ennen laitteen kokoamista rasvaa männän O-rengas O-rengasrasvalla 13301706.

Iskunvaimentimen ja sylinterin vaihto

Irrota suojus, venttiilitanko ja mäntä-ohjainyksikkö edellä kuvatulla tavalla. Irrota O-rengas 13300109 pienen ruuvitaltan avulla. Tämän jälkeen käännä naulain ja lyö voimakkaasti tasaista puulevyä vasten (kuva 4). Kolahduksen voimasta sylinteri ja iskunvaimennin irtoavat ja ne on helppo poistaa laitteesta. Vaihda vialliset osat, voitele kevyesti (O-rengasrasvalla 13301706) ja aseta paikoilleen.

Rullajousen ja vetolaatikon vaihto

Irrota molemmat ruuvit 13301117 ja vedä naulakehikko vetolaatikon ja rullajousen kanssa kokonaisuudessaan taaksepäin pois laitteesta. Kun naulakehikko on erillään, on rullajousi ja vetolaatikko helppo vetää irti ja vaihtaa (kuva 5).

Venttiilin O-renkaiden vaihto

Irrota koko suojus edellä kuvattuun tapaan. Tämän jälkeen poista suojuksesta pääventtiiliosa 14404331. Vaihda vialliset O-renkaat, voitele kevyesti (O-rengasrasvalla 13301706) ja aseta paikoilleen.

1	O-Ring	13300002	28	Dichtscheibe	14400063	40	Einlaßventilring	14404332	52	Distanzblech	14404422
2	O-ring	13300008		Gasket			Valve ring			Distance plate	
3	Joint torique	13300012		Joint plat			Anneau de soupape			Plaque intercalaire	
4	Aro tórico	13300013		Junta obturadora			Aro de valvula			Placa distanciadora	
5		13300022									
6		13300024	29	Reduzierstück	14401608	41	Zylinder	14404333	53	Auslösewinkel	14404423
7		13300026		Reducing bush			Cylinder			Pawl	
8		13300080		Réducteur			Cylindre			Loquet	
9		13300109		Reductor			Cilindro			Angula de seguridad	
10		13300117									
11	Dichtring	13300159	30	Federteller	14402118	42	Ventilstange	14404334	54	Auslösesicherung	14404425
	Gasket			Disc			Valve shaft			Safety yoke	
	Joint plat			Disque			Tige de soupape			Palpeur de sécurité	
	Junta obturadora			Disco			Vastago valvula			Estribo de seguridad	
12	Stift	13300175	31	Gehäuse	14404319	43	Ventilbuchse	14404335	55	Schubkasten	14404426
	Pin			Body			Valve bush			Feeder bar	
	Axe			Corps			Douille de soupape			Chariot	
	Pasador			Cuerpo			Casquillo valvula			Barra cargador	
13	Spannhülse	13300259	32	Dichtung	14404323	44	Ventilhebel	14404337	56	Klammerträger	14405574
	Split pin			Gasket			Trigger			Staple carrier	
	Douille fendue			Douille			Levier de détente			Support d'agrafes	
	Pasador elastico			Junta obturadora			Palanca valvula gatillo			Cargador grapas	
14	Sicherungsscheibe	13300347	33	Lochblech	14404324	45	Abdeckeschiene	14404357	57	Sperrstift	14405630
	Circlip			Perforated plate			Cover			Locking pin	
	Clips			Grille joint			Rail de couverture			Loquet	
	Clip			Placa perforada			Tapa cargador			Pasador de cierre	
15	Druckfeder	13300910	34	Kappe	14404325	46	Spule	14404360	58	Werkzeug Teil 1	14404429
16	Pressure spring	14402119		Cap			Spool			Front nose	
17	Ressort à pression	14404618		Capuchon			Bobine			Plaque frontale	
	Muelle de presion			Cabeza			Bobina			Placa guia delantera	
18	Zylinderschraube	13301103	35	Kappenscheibe	14404327	47	Rollfeder	14404361	59	Werkzeug Teil 2	14405422
20	Allen bolt	13301110		Cap disc			Roller spring			Back nose	
21	Vis cylindrique	13301120		Rondelle du capuchon			Ressort enroulé			Plaque arrière	
22	Tornillo allen	13301123		Arandela de cabeza			Muelle espiral			Placa guia posterior	
23		13301125	36	Dichtscheibe	14404328	48	Puffer	14404369	60	Kolben	14404431
				Gasket			Bumper			Piston	
24	Senkschraube	13301254		Joint plat			Amortisseur			Piston	
	Countersunk bolt			Junta obturadora			Amortiguador			Piston	
	Vis creuse fraisée										
	Tornillo avellanado										
25	Buchse	14404607	37	Schalldämpfer	14404329	49	Kopfstück	14404420	61	Treiber	14404432
	bushing			Silencer			Nose housing			Driver blade	
	Douille			Amortisseur de bruit			Tête			Marteau	
	Casquillo			Silenciador			Testero			Lengueta	
26	Schraube	13301117	38	Scheibe	14404330	50	Lasche	14404421	62	Treiberführung	14404433
	Screw			Disc			Hook plate			Driver guide	
	Vis			Rondelle			Plaquette d'ancrage			Guide-marteau	
	Tornillo			Arandela			Placa con ganchos			Guia martillo	
27	Anschlußnippel	14000248	39	Hauptventil	14404331	51	Klemmstück	14404424	65	Zylinderstift	13300197
	Air hose connector			Main valve			Clamping block			Pin	
	Embout de raccordemen			Soupape principale			Bloque de serrage			Axe	
	Conector de aire manguera			Valvula principal			Bloque fijacion			Pasador	

Typ 94/32-614C (Art.-Nr. 12000220)
Type
Tipo

